



STILL DESIGN

acoustic solutions!

Brochure

## Bubble

Collectie



<b>Bubble Phonebooth</b>	<b>04</b>	<b>Bubble Focusroom 2</b>	<b>64</b>
Specificaties	06	<b>Bubble Focusroom 3</b>	<b>66</b>
Bubble Phonebooth Basis	08	<b>Bubble Focusroom 4</b>	<b>68</b>
Bubble Phonebooth Opties	10	<b>Bubble Focusroom 5</b>	<b>70</b>
Bubble Phonebooth Opties wanden	12	<b>Bubble Focusroom 6</b>	<b>72</b>
<b>Bubble 2G</b>	<b>16</b>	<b>Bubble Focusroom 7</b>	<b>74</b>
Specificaties	18	<b>Bubble Focusroom 8</b>	<b>76</b>
Bubble 2G Basis	20	<b>Duurzaamheid</b>	<b>78</b>
Bubble 2G Opties	22	<b>MVO</b>	<b>80</b>
Bubble 2G Opties wanden	24		
<b>Bubble 3G</b>	<b>28</b>		
Specificaties	30		
Bubble 3G Basis	32		
Bubble 3G Opties	34		
Bubble 3G Opties wanden	36		
<b>Bubble 3G - Merged</b>	<b>40</b>		
Specificaties	42		
Specificaties	44		
<b>Bubble 3G - 6 persoons</b>	<b>48</b>		
Specificaties	50		
<b>Bubble 3G - 8 persoons</b>	<b>52</b>		
Specificaties	54		
<b>Bubble 3G - 10 persoons</b>	<b>56</b>		
Specificaties	58		
<b>Bubble 3G - 12 persoons</b>	<b>60</b>		
Specificaties	62		

## Terugtrekken in je Bubble

De Bubbles bieden een gestructureerde, geïsoleerde omgeving op kantoor.

Deze stilleruimtes zijn ontworpen om een oase van rust te creëren te midden van het bruisende school of kantoorleven. Door hun specifieke constructie biedt de cabine spraakprivacy van binnen naar buiten en vice versa, waardoor ze een ideale concentratiewerkplek of een geschikte overlegplek vormen.

Of het nu gaat om complexe analyses, creatieve brainstormsessies, besloten gesprekken of andere taken die volledige

focus en stilte vragen, de Bubbles van Still Design bieden de benodigde rust en privacy.

Bovendien zijn deze stilleruimtes flexibel inzetbaar en zijn ze aan te passen aan verschillende kantoorindelingen. De mogelijkheid om deze ruimtes aan te passen en te verplaatsen binnen het kantoor biedt een mate van veelzijdigheid die tegemoetkomt aan de veranderende behoeften van een dynamische werkomgeving.



## Rust voor elk gesprek

### Bubble Phonebooth

De verplaatsbare Bubble - Phonebooth is geschikt voor elke werkomgeving en stelt u in staat geconcentreerd te telefoneren zonder geluidshinder te ervaren of te veroorzaken.

De afgebeelde Bubble Phonebooth is uitgevoerd met gekleurde buitenwanden, akoestische binnenwanden afgewerkt met wolvlit en de kozijnen, hang- en sluitwerk in kleur.



**Afmetingen**

Exterieur:  
L 1075 x B 1020 x H 2320 mm

Interieur:  
L 900 x B 917 x H 2129 mm

**Gewicht**

330 kg

**Capaciteit**

1 persoon

**Functionaliteit**

Telefoongesprek

**Verlichting**

Plafond is voorzien van 1 LED-spot

Kleur: 3000 Kelvin (warmwit)  
Lumen: 590 Lumen

**Ventilatie**

Bubbles van Still Design worden voorzien van een geavanceerd ventilatiesysteem.

Verse lucht: 50x per uur  
Snelheid: 100m<sup>3</sup> per uur  
Installatiegeluid: 35dB

**Aansluitsnoer**

Plug and play.

Het aansluitsnoer voor aansluiting op lichtnetwerk komt vanuit het dak.

Lengte: 5 meter

Afwijkende maatvoering is mogelijk, doordat Still Design in eigen huis produceert.

Vraag naar de leasemogelijkheden.

**Akoestiek**

Spraakverstaanbaarheids reductie:  
Klasse A+, volgens ISO 23351-1

D <sub>sA</sub> (dB)	Class
> 33	A+
30 - 33	A
25 - 30	B
20 - 25	C
15 - 20	D
< 15	unclassified

Geluidsabsorptie binnenwanden:

$\alpha$  -w 0,8

Geluidsabsorptie plafond:

$\alpha$  -w 0,65

**Stopcontact**

1 stopcontact standaard, kunststof behuizing, kleur zwart.

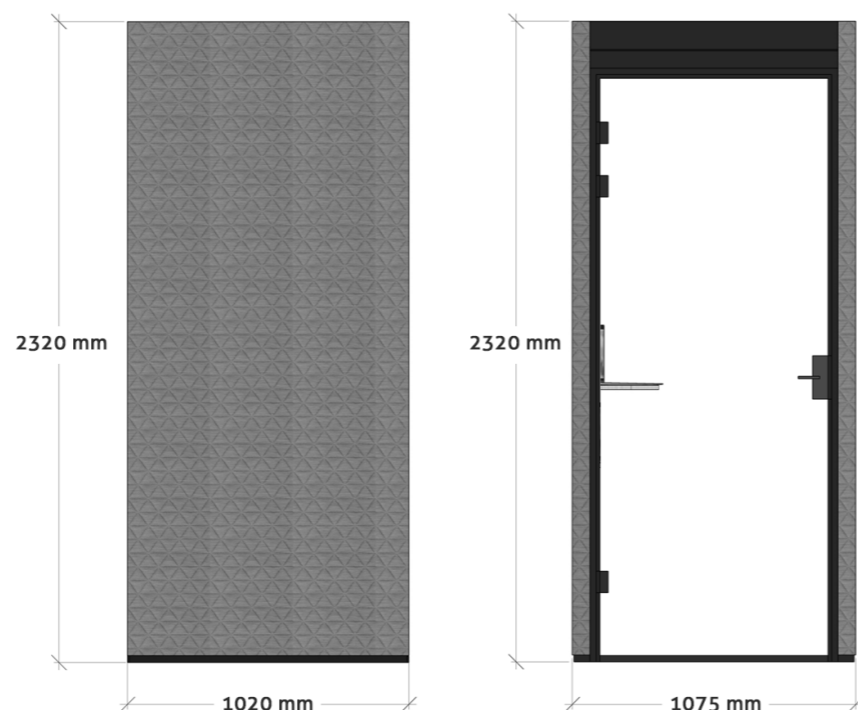

Exterieur

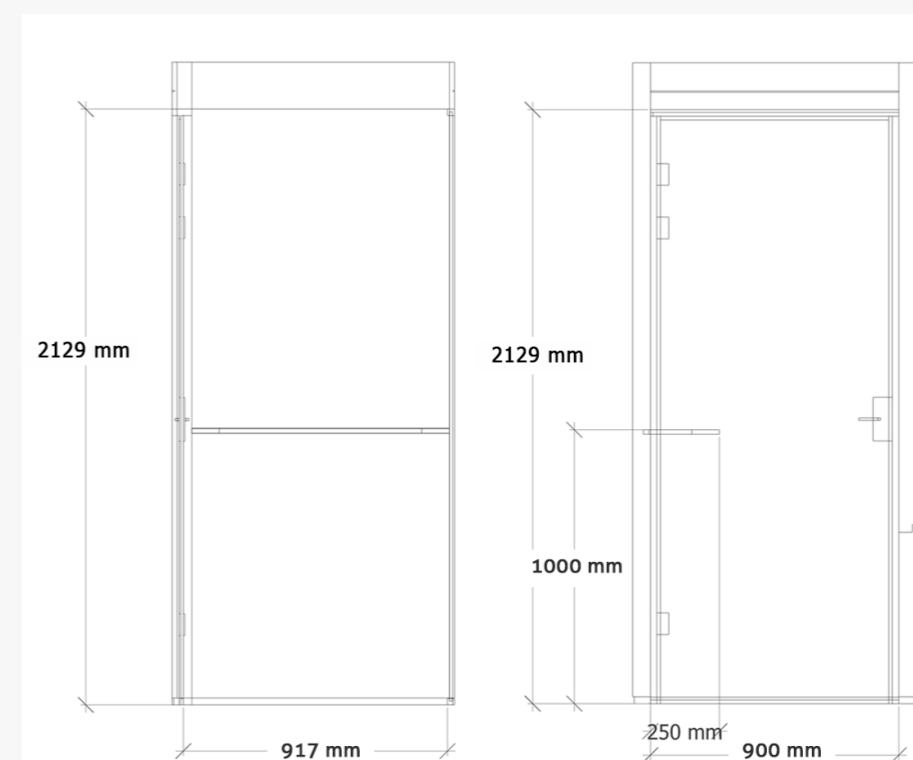

Interieur

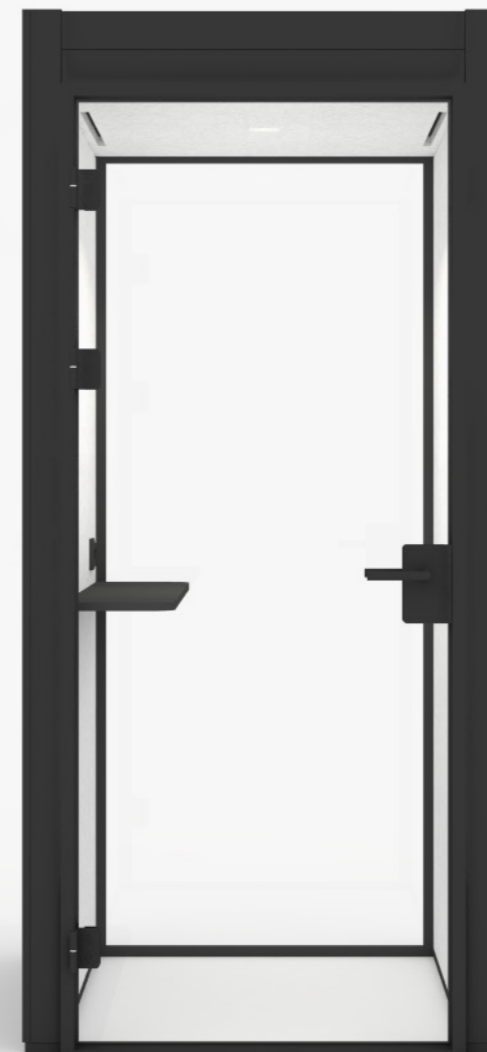

Basis uitvoering

## Basis uitvoering

We hanteren bij de Bubble collectie altijd een basis uitvoering.

Vanuit deze basis uitvoering is de Bubble verder uit te breiden met diverse toepassingen.

Op deze pagina hebben we uiteengezet hoe het basis model is opgebouwd.

### 01 Verlichting

Er zit standaard 1 spot in het plafond.

### 02 Luchtverversing

Iedere Bubble is voorzien van een luchtverversingsysteem.

### 03 Binnenwanden

De binnenwanden en het plafond zijn van een neutraal geluidsabsorberend materiaal. Verkrijgbaar in licht grijs of antraciet

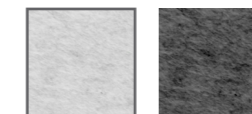

### 04 Elektra

Er is standaard 1 stopcontact aanwezig.

### 05 Buitenwanden

De buitenwanden zijn standaard in zwart kunststof.

### 06 Schap

Iedere Bubble Phonebooth is uitgerust met een blad in zwart kunststof.

### 07 Plaatsing

De Bubble staat altijd koud op de grond.

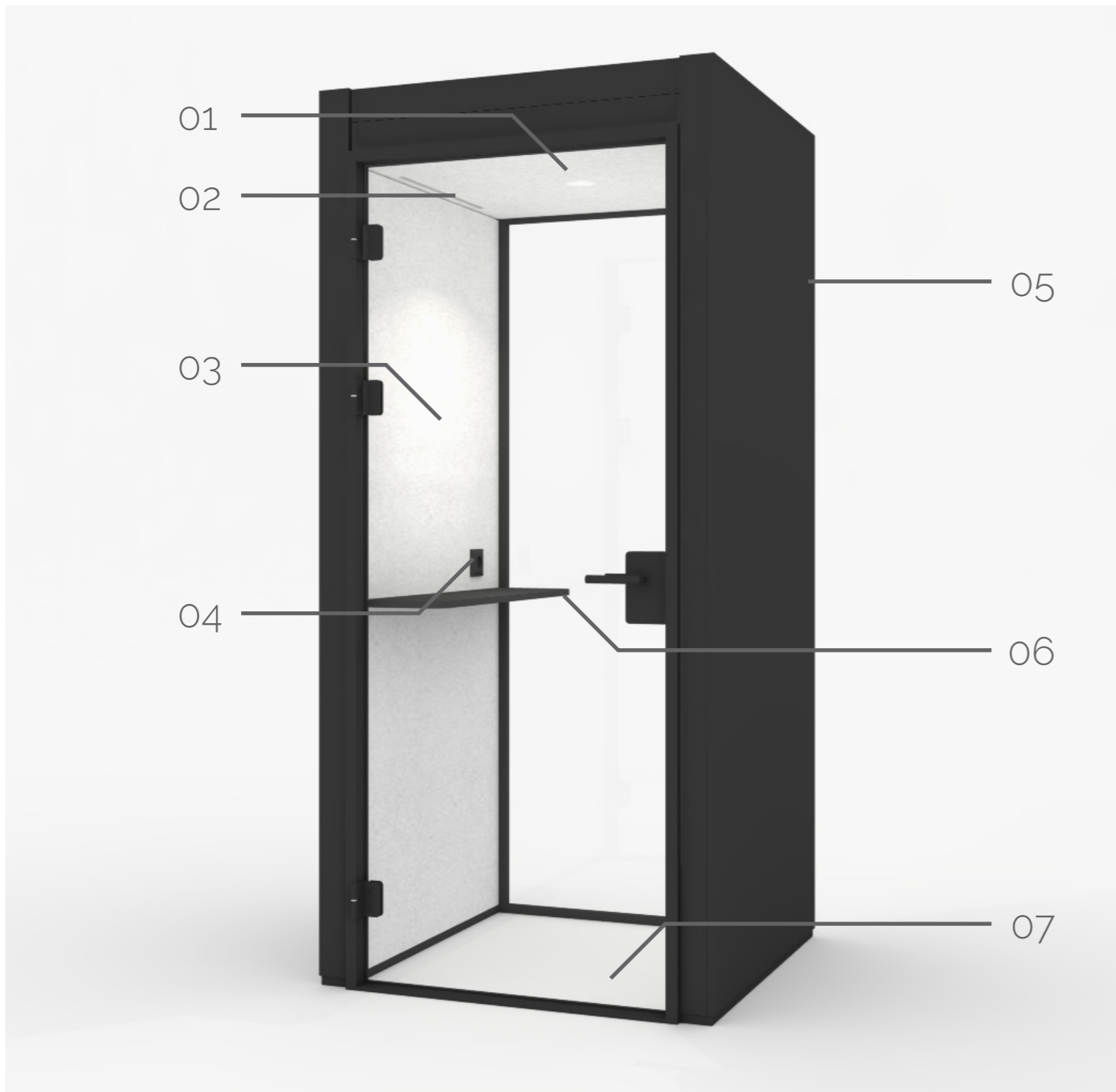



## Uitbreiden zonder limiet

De Bubble Phonebooth is vanuit onze basis variant op vele manieren uit te breiden.

Omdat we bij Still Design de mogelijkheid hebben om in huis te produceren, kunnen we al uw wensen implementeren. Of het nou gaat om een afwijkende afmeting van de cabine, andere kleuren of exclusieve features, de mogelijkheden hebben geen limiet.

Hier hebben we de uitbreidingen uiteen gezet die we het meest aanbieden bij onze klanten.

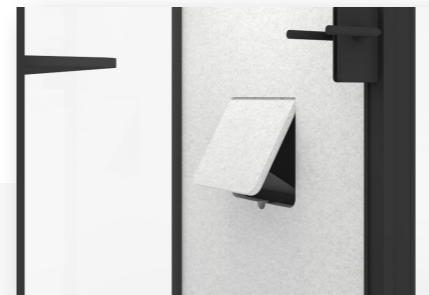

### Uitklapbare zitsteun

De Phonebooth is te verkrijgen met een zitsteun die geïntegreerd is in de wand en uit te klappen is.



### Lamellen

De lamellen zijn er in een houtlook en akoestisch. Ze zijn aan alle buitenzijdes te plaatsen.

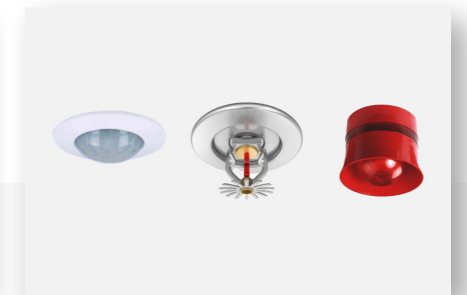

### Plafond toevoeging

In het plafond van de Phonebooth is het mogelijk om een bewegingsmelder, voorbereiding voor een sprinkler of de voorbereiding voor een ontruimingssysteem te plaatsen.



### RAL kleur

Het kozijn, daklijsten en hang-en sluitwerk zijn in iedere mogelijke RAL kleur te produceren.



### Sluitwerk met slot

In sommige gevallen is het wenselijk om de Phonebooth af te kunnen sluiten. Hiervoor bieden we de mogelijkheid om een slot te plaatsen.



### Extra stopcontact

Het is mogelijk een extra stopcontact te plaatsen. Ook kan deze vervolgens uitgerust worden met USB en/of data.



### Akoestiek en whiteboard

Buitenzijde is uit te voeren in de combinatie geluidsabsorberend en magnetisch whiteboard.

## Wanden naar wens

De buitenwanden van de Bubble zijn volledig aanpasbaar aan uw wensen. Ze zijn leverbaar in iedere decorplaat variant, waardoor ze perfect passen bij de uitstraling van elke omgeving. Daarnaast bieden wij de mogelijkheid om de buitenwanden te stofferen in een breed scala aan stoffen, uit te voeren in geluidsabsorberend materiaal of met een whiteboard.

Ook de binnenwanden van de Bubble kunnen volledig naar wens worden aangepast. Deze kunnen zowel worden gestoffeerd als worden beplakt met hoogwaardig wolvlit.

De glaswanden kunnen geleverd worden met een folie in het glas, zodat het glas als whiteboard gebruikt kan worden. Ook zijn andere glasfolies mogelijk.



### Buitenwanden

Uit te voeren in:

Decorplaat  
Stofgroepen  
Geluidsabsorberend  
Whiteboard



### Binnenwanden

Uit te voeren in:

Stofgroepen  
Wolvlit

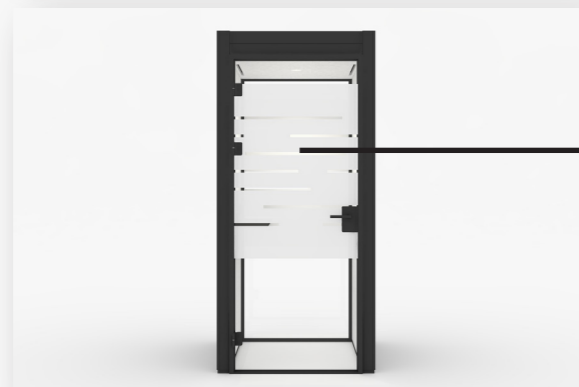

### Glaswanden

Uit te voeren in:

Whiteboard glas  
Folies

## Stofgroepen

### Stofgroep 1:

Camira Carlow  
Textafoam Hopper  
Textafoam Cozy

### Stofgroep 2:

Textafoam Caro  
Textafoam Scott

### Stofgroep 3:

Camira Quest (sustainable)  
Fabraa Facet (sustainable)

### Stofgroep 4:

Kvadrat Remix 3  
Kvadrat Tonica 2

### Stofgroep 5:

Romo Kirkbydesign cloud

Stoffen zijn uitgezocht op luchtdoorlaatbaarheid, zodat de geluidsabsorberende werking van de binnenwanden niet wordt beïnvloed.

Stoffen buiten deze groepen zijn mogelijk op aanvraag.

## Wolvlit

We werken met hoogwaardig wolvlit.

**Wolvlit kleurenkaart**

De afgebeelde Bubble Phonebooth is hier uitgevoerd met gekleurde buiten wanden, binnenwanden afgewerkt met wolvlit en hang- en sluitwerk in kleur.







## Duik in focus of overleg in rust

### Bubble 2G

De verplaatsbare Bubble - 2G is geschikt voor iedere werkomgeving en stelt u in staat geconcentreerd te werken, 1 op 1 te overleggen en/of te telefoneren zonder geluidshinder te ervaren of te veroorzaken.

De afgebeelde Bubble 2G is uitgevoerd met gestoffeerde buitenwanden, akoestische binnenwanden afgewerkt met wolvilt. En schappen voor accessoires in de cabine.

**Afmetingen**

Exterieur:  
L 2001 x B 1342 x H 2497 mm

Interieur:  
L 1823 x B 1254 x H 2232 mm

**Gewicht**

580 kg

**Capaciteit**

1-2 personen

**Functionaliteit**

1 persoonswerkplek, 2 persoons overleg

**Verlichting**

Plafond is voorzien van 2 LED-spots

Kleur: 3000 Kelvin (warmwit)  
Lumen: 590 Lumen

**Ventilatie**

Bubbles van Still Design worden voorzien van een geavanceerd ventilatiesysteem.

Verse lucht: 50x per uur  
Snelheid: 100m<sup>3</sup> per uur  
Installatiegeluid: 35dB

**Aansluitsnoer**

Plug and play.

Het aansluitsnoer voor aansluiting op lichtnetwerk komt vanuit het dak.

Lengte: 5 meter

Afwijkende maatvoering is mogelijk, doordat Still Design in eigen huis produceert.

Vraag naar de leasemogelijkheden.

**Akoestiek**

Geluidsabsorptie binnenwanden:  
 $\alpha$  -w 0,8

Geluidsabsorptie plafond:  
 $\alpha$  -w 0,65

**Stopcontact**

1 stopcontact standaard, kunststof behuizing, kleur zwart.



Exterieur



Basis uitvoering

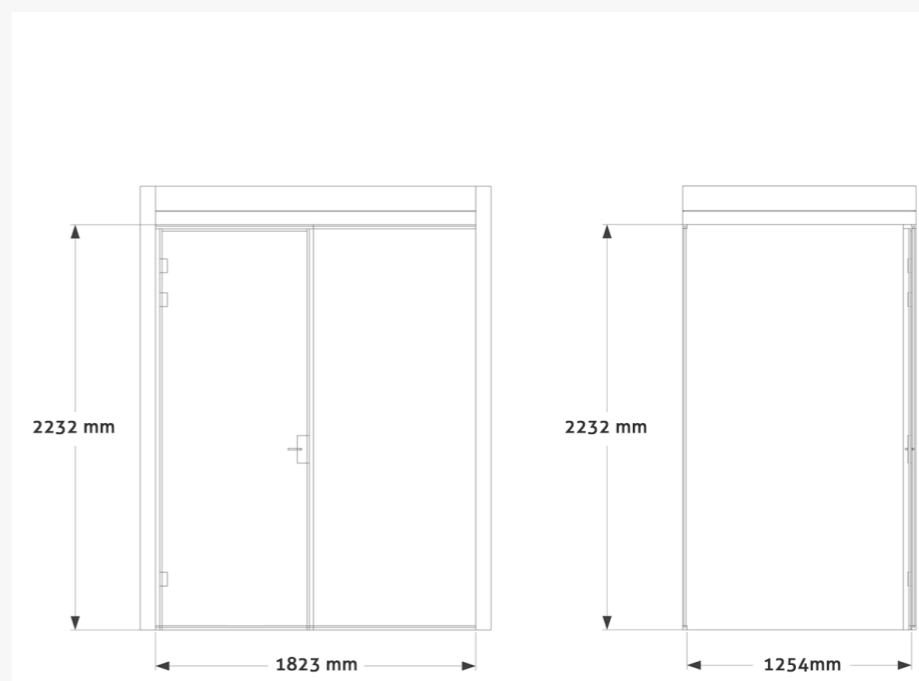

Interieur

## Basis uitvoering

We hanteren bij de Bubble collectie altijd een basis uitvoering.

Vanuit deze basis uitvoering is de Bubble verder uit te breiden met diverse toepassingen.

Op deze pagina hebben we uiteengezet hoe het basis model is opgebouwd.



### 01 Verlichting

Er zitten standaard 2 spots in het plafond.

### 02 Luchtverversing

Iedere Bubble is voorzien van een luchtverversingsysteem.

### 03 Binnenwanden

De binnenwanden en het plafond zijn van een neutraal geluidsabsorberend materiaal. Verkrijgbaar in licht grijs of antraciet

### 04 Elektra

Er is standaard 1 stopcontact aanwezig.

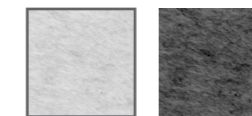

### 05 Buitenwanden

De buitenwanden zijn standaard in zwart kunststof.

### 06 Plaatsing

De Bubble staat altijd koud op de grond.



## Uitbreiden zonder limiet

De Bubble 2G is vanuit onze basis variant op vele manieren uit te breiden.

Omdat we bij Still Design de mogelijkheid hebben om in huis te produceren, kunnen we al uw wensen implementeren. Of het nou gaat om een afwijkende afmeting van de cabine, andere kleuren of exclusieve features, de mogelijkheden hebben geen limiet.

Hier hebben we de uitbreidingen uiteen gezet die we het meest aanbieden bij onze klanten.



### Vorbereitung TV scherm

We kunnen voorbereidingen treffen voor de montage van een tv.



### Lamellen

De lamellen zijn er in een houtlook en akoestische uitvoering. Ze zijn aan alle buitenzijdes te plaatsen.

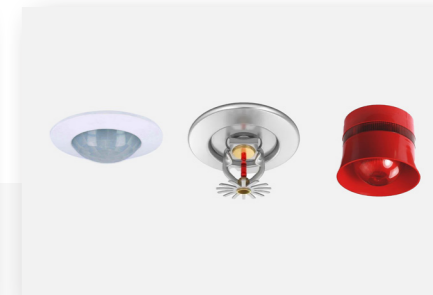

### Plafond toevoeging

In het plafond van de cabine is het mogelijk om een bewegingsmelder, voorbereiding voor een sprinkler of de voorbereiding voor een ontruimingssysteem te plaatsen.



### RAL kleur

Het kozijn, daklijsten en hang-en sluitwerk zijn in iedere mogelijke RAL kleur te produceren.



### Sluitwerk met slot

In sommige gevallen is het wenselijk om de cabine af te kunnen sluiten. Hiervoor bieden we de mogelijkheid om een slot te plaatsen.

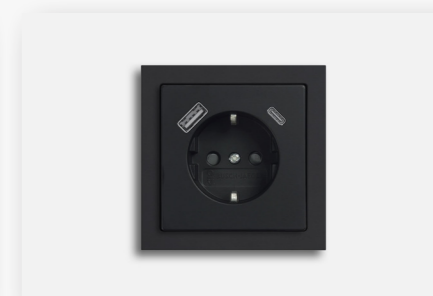

### Extra stopcontact

Het is mogelijk een extra stopcontact te plaatsen. Ook kan deze vervolgens uitgerust worden met USB en/of data.



### Niskasten

Tegen de dichte wand is het mogelijk decoratieve niskasten te plaatsen.



### Akoestiek en whiteboard

Buitenzijde is uit te voeren in de combinatie geluidsabsorberend en magnetisch whiteboard.

## Wanden naar wens

De buitenwanden van de Bubble zijn volledig aanpasbaar aan uw wensen. Ze zijn leverbaar in iedere decorplaat variant, waardoor ze perfect passen bij de uitstraling van elke omgeving. Daarnaast bieden wij de mogelijkheid om de buitenwanden te stofferen in een breed scala aan stoffen, uit te voeren in geluidsabsorberend materiaal of met een whiteboard.

Ook de binnenwanden van de Bubble kunnen volledig naar wens worden aangepast. Deze kunnen zowel worden gestoffeerd als worden beplakt met hoogwaardig wolvlit.

De glaswanden kunnen geleverd worden met een folie in het glas, zodat het glas als whiteboard gebruikt kan worden. Ook zijn andere glasfolies mogelijk.



### Buitenwanden

Uit te voeren in:

Decorplaat  
Stofgroepen  
Geluidsabsorberend  
Whiteboard



### Binnenwanden

Uit te voeren in:

Stofgroepen  
Wolvlit



### Glaswanden

Uit te voeren in:

Whiteboard glas  
Folies

## Stofgroepen

### Stofgroep 1:

Camira Carlow  
Textafoam Hopper  
Textafoam Cozy

### Stofgroep 2:

Textafoam Caro  
Textafoam Scott

### Stofgroep 3:

Camira Quest (sustainable)  
Fabraa Facet (sustainable)

### Stofgroep 4:

Kvadrat Remix 3  
Kvadrat Tonica 2

### Stofgroep 5:

Romo Kirkbydesign cloud

Stoffen zijn uitgezocht op luchtdoorlaatbaarheid, zodat de geluidsabsorberende werking van de binnenwanden niet wordt beïnvloed.

Stoffen buiten deze groepen zijn mogelijk op aanvraag.

## Wolvlit

We werken met hoogwaardig wolvlit.

**Wolvlit kleurenkaart**



De afgebeelde Bubble 2G is uitgevoerd met gestoffeerde buitenwanden. Binnen is een hoge opstelling voor 2 persoons overleg/ werk.

## Meer ideeën, minder afleiding

### Bubble 3G

De verplaatsbare Bubble - 3G is geschikt voor iedere werkomgeving en stelt u in staat geconcentreerd te werken, te overleggen en/of te telefoneren zonder geluidshinder te ervaren of te veroorzaken.

De afgebeelde Bubble 3G is hier uitgevoerd met akoestische binnenwanden afgewerkt met wolvlit. Een houten lattenwand aan de zijkant tegen het glas en schappen voor accessoires in de cabine.



**Afmetingen**

Exterieur:  
L 2320 x B 1952 x H 2497 mm

Interieur:  
L 2266 x B 1807 x H 2232 mm

**Gewicht**

800 kg

**Capaciteit**

4 personen

**Functionaliteit**

4 persoons overleg

**Verlichting**

Plafond is voorzien van 4 LED-spots

Kleur: 3000 Kelvin (warmwit)  
Lumen: 590 Lumen

**Ventilatie**

Bubbles van Still Design worden voorzien van een geavanceerd ventilatiesysteem.

Verse lucht: 16x per uur  
Snelheid: 150m<sup>3</sup> per uur  
Installatiegeluid: 35dB

Afwijkende maatvoering is mogelijk, doordat Still Design in eigen huis produceert.  
Vraag naar de leasemogelijkheden.

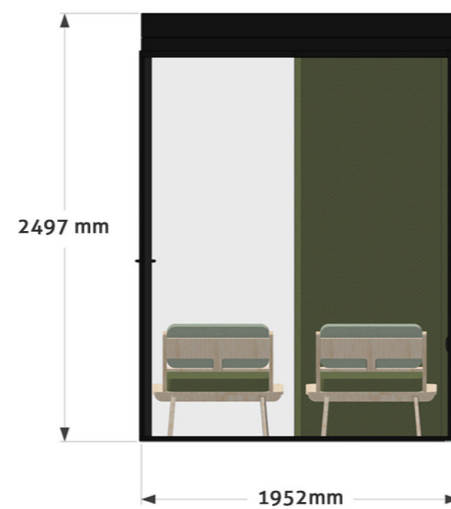
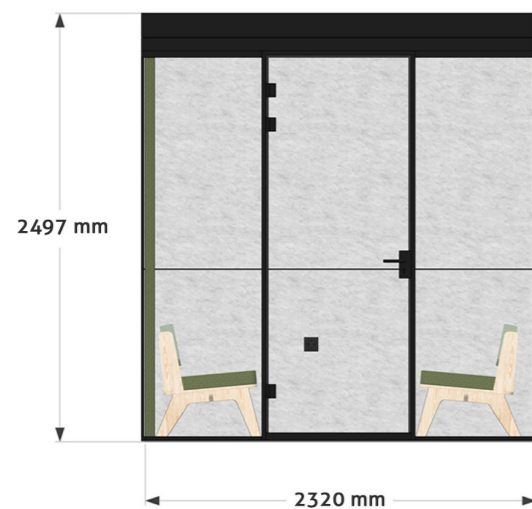

Exterieur

**Akoestiek**

Geluidsabsorptie binnenwanden:  
 $\alpha$  -w 0,8

Geluidsabsorptie plafond:  
 $\alpha$  -w 0,65

**Stopcontact**

1 stopcontact standaard, kunststof behuizing, kleur zwart.

**Aansluitsnoer**

Plug and play.

Het aansluitsnoer voor aansluiting op lichtnetwerk komt vanuit het dak.

Lengte: 5 meter



Basis uitvoering

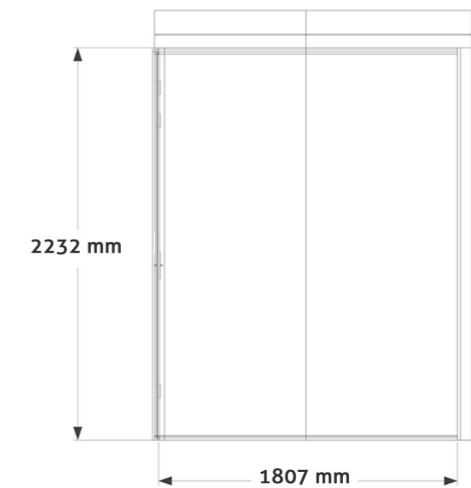
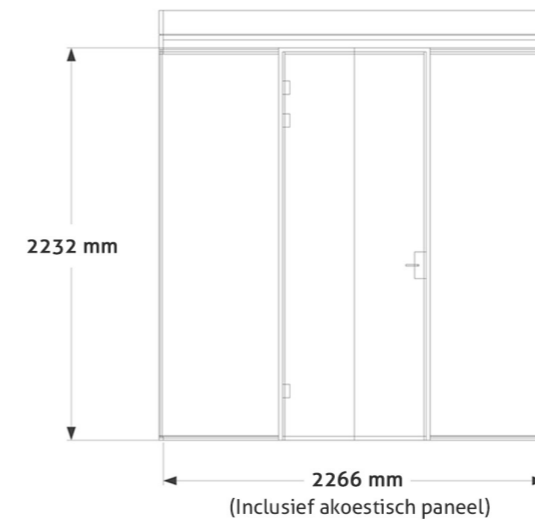

Interieur



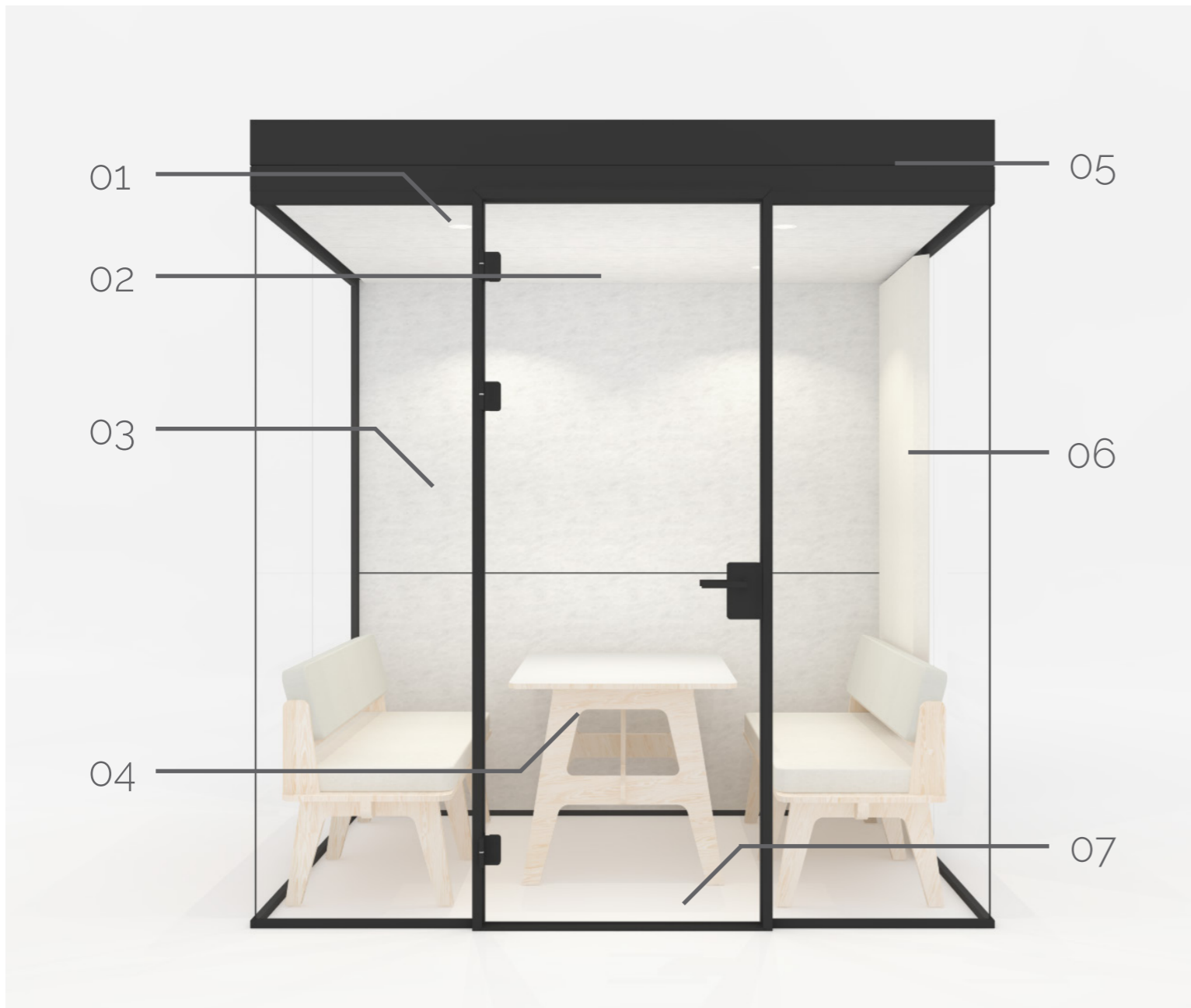

## Basis uitvoering

We hanteren bij de Bubble collectie altijd een basis uitvoering.

Vanuit deze basis uitvoering is de Bubble verder uit te breiden met diverse toepassingen.

Op deze pagina hebben we uiteengezet hoe het basis model is opgebouwd.

### 01 Verlichting

Er zitten standaard 4 spots in het plafond.

### 02 Luchtverversing

Iedere Bubble is voorzien van een luchtverversingsysteem.

### 03 Binnenwanden

De binnenwanden en het plafond zijn van een neutraal geluidabsorberend materiaal. Verkrijgbaar in licht grijs of antraciet

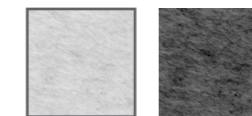

### 04 Elektra

Er is standaard 1 stopcontact aanwezig.

### 05 Buitenwanden en daklijst

De buitenwanden zijn standaard in zwart kunststof.

### 06 Akoestisch paneel

Er zit standaard een vast akoestisch paneel in de Bubble 3G. Deze is uitgevoerd in stofgroep 1.

### 07 Plaatsing

De Bubble staat altijd koud op de grond.



## Uitbreiden zonder limiet

De Bubble 3G is vanuit onze basis variant op vele manieren uit te breiden.

Omdat we bij Still Design de mogelijkheid hebben om in huis te produceren, kunnen we al uw wensen implementeren. Of het nou gaat om een afwijkende afmeting van de cabine, andere kleuren of exclusieve features, de mogelijkheden hebben geen limiet.

Hier hebben we de uitbreidingen uiteen gezet die we het meest aanbieden bij onze klanten.



### Vorbereiding TV scherm

We kunnen voorbereidingen treffen voor de montage van een tv.



### Lamellen

De lamellen zijn er in een houtlook en akoestische uitvoering. Ze zijn aan alle buitenzijdes te plaatsen.



### Plafond toevoeging

In het plafond van de cabine is het mogelijk om een bewegingsmelder, voorbereiding voor een sprinkler of de voorbereiding voor een ontruimingssysteem te plaatsen.



### RAL kleur

Het kozijn, daklijsten en hang-en sluitwerk zijn in iedere mogelijke RAL kleur te produceren.



### Sluitwerk met slot

In sommige gevallen is het wenselijk om de cabine af te kunnen sluiten. Hiervoor bieden we de mogelijkheid om een slot te plaatsen.

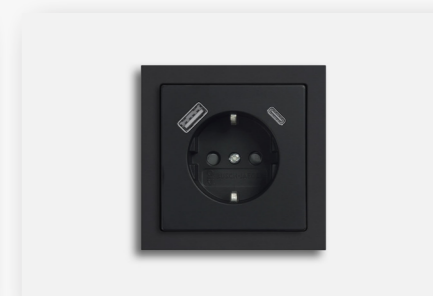

### Extra stopcontact

Het is mogelijk een extra stopcontact te plaatsen. Ook kan deze vervolgens uitgerust worden met USB en/of data.



### Niskasten

Tegen de dichte wand is het mogelijk decoratieve niskasten te plaatsen.



### Akoestiek en whiteboard

Buitenzijde is uit te voeren in de combinatie geluidsabsorberend en magnetisch whiteboard.

## Wanden naar wens

De buitenwanden van de Bubble zijn volledig aanpasbaar aan uw wensen. Ze zijn leverbaar in iedere decorplaat variant, waardoor ze perfect passen bij de uitstraling van elke omgeving. Daarnaast bieden wij de mogelijkheid om de buitenwanden te stofferen in een breed scala aan stoffen, uit te voeren in geluidsabsorberend materiaal of met een whiteboard.

Ook de binnenwanden van de Bubble kunnen volledig naar wens worden aangepast. Deze kunnen zowel worden gestoffeerd als worden beplakt met hoogwaardig wolvlit.

De glaswanden kunnen geleverd worden met een folie in het glas, zodat het glas als whiteboard gebruikt kan worden. Ook zijn andere glasfolies mogelijk.



### Buitenwanden

Uit te voeren in:

Decorplaat  
Stofgroepen  
Geluidsabsorberend  
Whiteboard



### Binnenwanden

Uit te voeren in:

Stofgroepen  
Wolvlit



### Glaswanden

Uit te voeren in:

Whiteboard glas  
Folies

## Stofgroepen

### Stofgroep 1:

Camira Carlow  
Textafoam Hopper  
Textafoam Cozy

### Stofgroep 2:

Textafoam Caro  
Textafoam Scott

### Stofgroep 3:

Camira Quest (sustainable)  
Fabraa Facet (sustainable)

### Stofgroep 4:

Kvadrat Remix 3  
Kvadrat Tonica 2

### Stofgroep 5:

Romo Kirkbydesign cloud

Stoffen zijn uitgezocht op luchtdoorlaatbaarheid, zodat de geluidsabsorberende werking van de binnenwanden niet wordt beïnvloed.

Stoffen buiten deze groepen zijn mogelijk op aanvraag.

## Wolvlit

We werken met hoogwaardig wolvlit.

**Wolvlit kleurenkaart**



De afgebeelde Bubble 3G is een uitvoering met gestoffeerde buitenwanden. Ook de daklijst, kozijnen en hang- en sluitwerk is in kleur uitgevoerd. Binnenwanden zijn gestoffeerd.

## Stilte in al zijn tweevoud

### Bubble 3G - Merged

Deze cabine combineert twee afzonderlijke werkruimtes van twee mogelijke formaten onder één dak, perfect afgestemd op uw behoeften. Ideaal voor geconcentreerd werken, overleggen, of telefoneren zonder geluidshinder te ervaren of te veroorzaken.

De afgebeelde Bubble 3G - merged is hier afgebeeld met akoestische binnenwanden, gestoffeerd afgewerkt. Met overleg meubilair en werkplek aan de andere zijde.



**Afmetingen**

2 en 2 personen

Exterieur:

L 2320 x B 2616 x H 2497 mm

Interieur:

L 2266 x B 1174 (2 maal) x H 2232 mm

4 en 4 personen

Exterieur:

L 2320 x B 3882 x H 2497 mm

Interieur:

L 2266 x B 1807 (2 maal) x H 2232 mm

2 en 4 personen

Exterieur:

L 2320 x B 3249 x H 2497 mm

Interieur:

L 2266 x B 1807 en B 1174 x H 2232 mm

**Gewicht**

2 x 2 1230 kg

4 x 4 1560 kg

2 x 4 1430 kg

**Capaciteit**

2 tot 4 personen

**Functionaliteit**

Overleg

**Verlichting**

Plafond is voorzien van 2 of 4 LED-spots

Kleur: 3000 Kelvin (warmwit)

Lumen: 590 Lumen

**Ventilatie**

Bubbles van Still Design worden voorzien van een geavanceerd ventilatiesysteem.

Verse lucht: 16x per uur

Snelheid: 150m3 per uur

Installatiegeluid: 35dB

Afwijkende maatvoering is mogelijk, doordat Still Design in eigen huis produceert. Vraag naar de leasemogelijkheden.

**Akoestiek**

Geluidsabsorptie binnenwanden:

$\alpha$  -w 0,8

Geluidsabsorptie plafond:

$\alpha$  -w 0,65

**Stopcontact**

1 stopcontact standaard per cabine, kunststof behuizing, kleur zwart.

**Aansluitsnoer**

Plug and play.

Het aansluitsnoer voor aansluiting op lichtnetwerk komt vanuit het dak.

Lengte: 5 meter

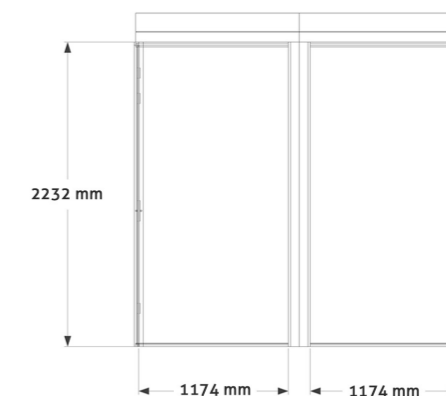
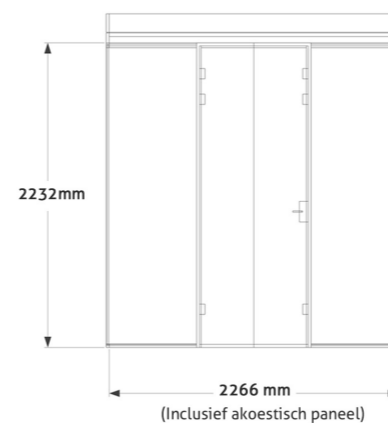
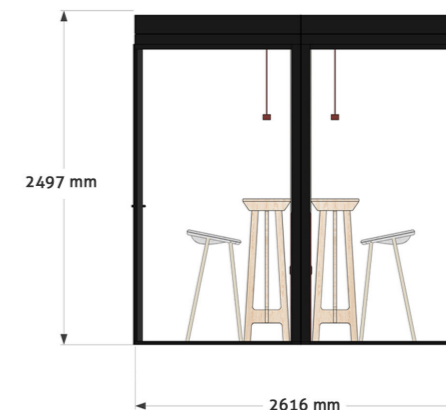
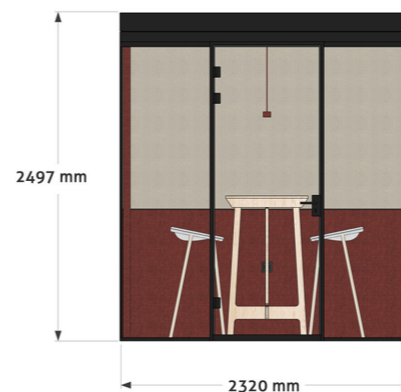



Basis uitvoering - 4 en 4 Persoons

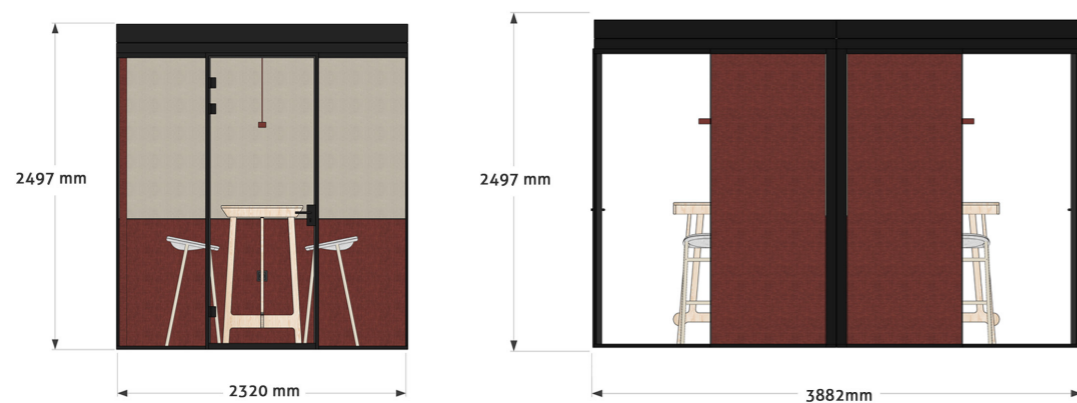

Exterieur

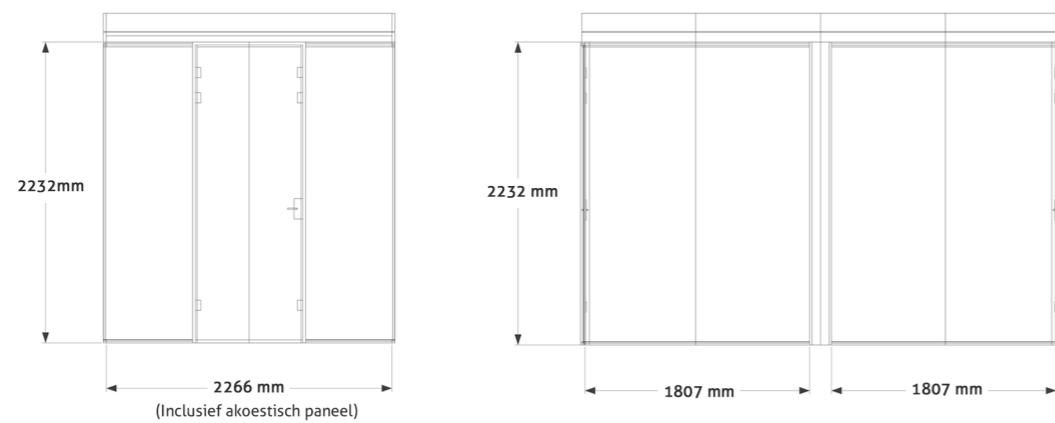

Interieur

Basis uitvoering - 2 en 4 Persoons

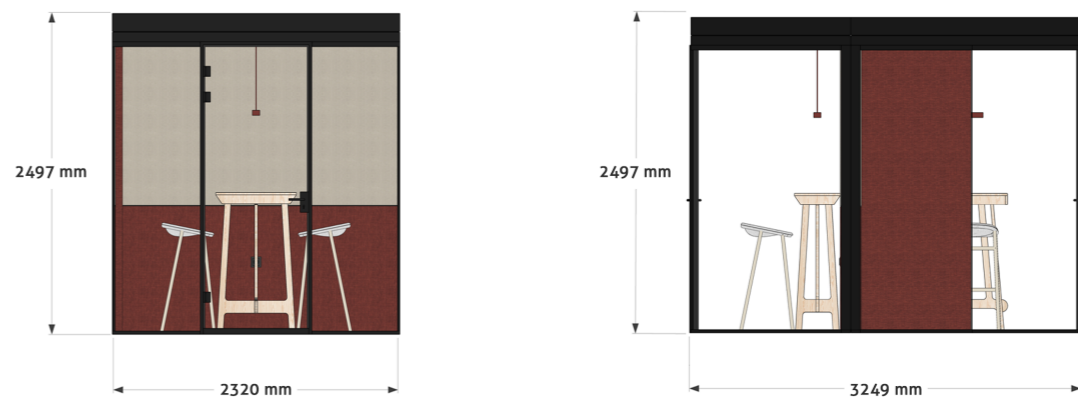

Exterieur

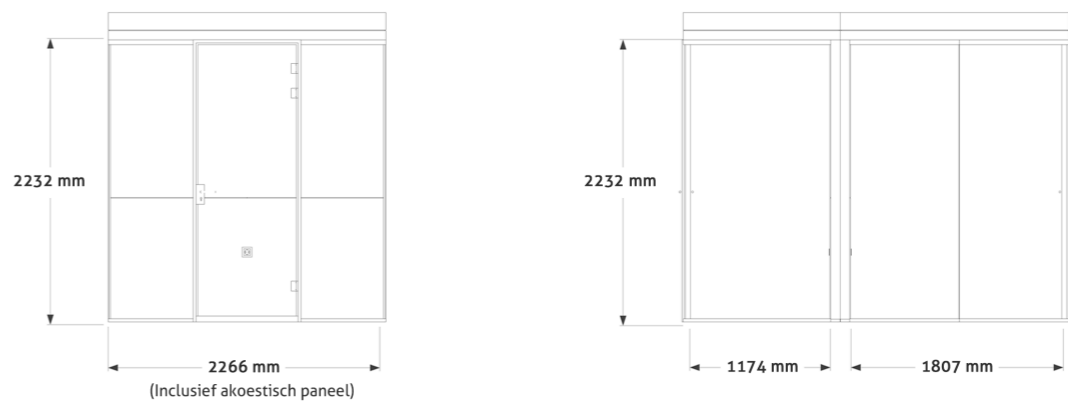

Interieur



De afgebeelde Bubble 3G - Merged is een uitvoering met gestoffeerde binnenwanden. De buitenzijde is afgewerkt met een lamellen systeem.



## Overleg in grotere groepen

### Bubble 3G - 6 personen

Deze cabine maakt het mogelijk om met een groep van 6 personen te vergaderen.

De afgebeelde Bubble 3G is hier uitgevoerd met akoestische binnenwanden, afgewerkt met wolvlit. Een houten lattenwand aan de zijkant tegen het glas en schappen voor accessoires in de cabine.



**Afmetingen**

Exterieur:  
L 2853 x B 2320 x H 2497 mm

Interieur:  
L 2710 x B 2266 x H 2232 mm

**Gewicht**

1030 kg

**Capaciteit**

6 personen

**Functionaliteit**

Overleg/ vergader

**Verlichting**

Plafond is voorzien van 6LED-spots

Kleur: 3000 Kelvin (warmwit)  
Lumen: 590 Lumen

**Ventilatie**

Bubbles van Still Design worden voorzien van een geavanceerd ventilatiesysteem.

Verse lucht: 16x per uur  
Snelheid: 150m<sup>3</sup> per uur  
Installatiegeluid: 35dB

**Stopcontact**

1 stopcontact standaard per cabine, kunststof behuizing, kleur zwart.

**Aansluitsnoer**

Plug and play.

Het aansluitsnoer voor aansluiting op lichtnetwerk komt vanuit het dak.

Lengte: 5 meter

Afwijkende maatvoering is mogelijk, doordat Still Design in eigen huis produceert. Vraag naar de leasemogelijkheden.

**Akoestiek**

Geluidsabsorptie binnenwanden:  
 $\alpha$  -w 0,8

Geluidsabsorptie plafond:  
 $\alpha$  -w 0,65

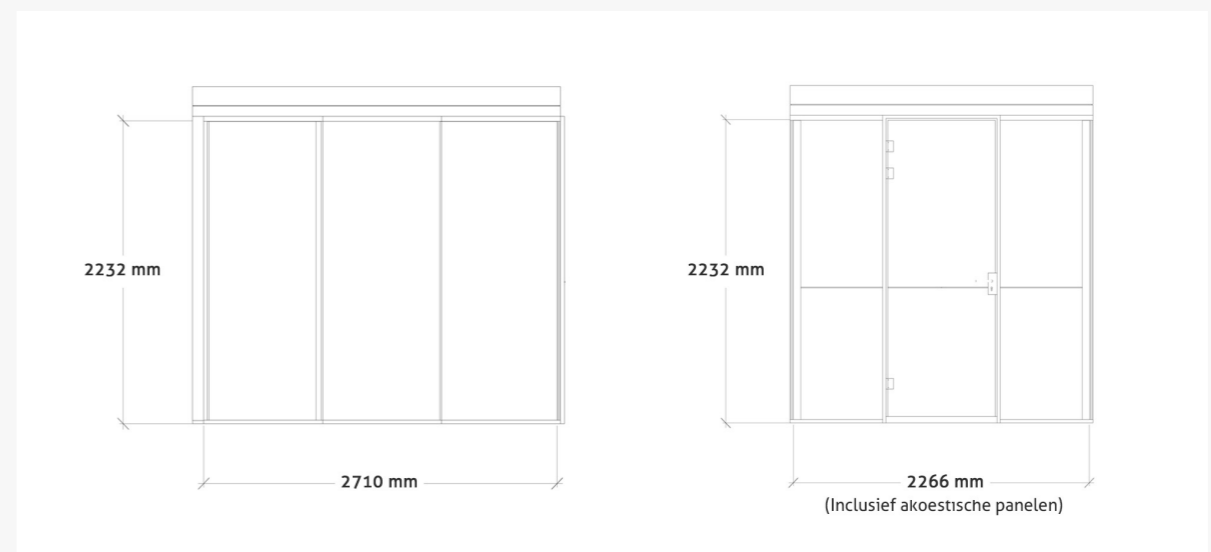
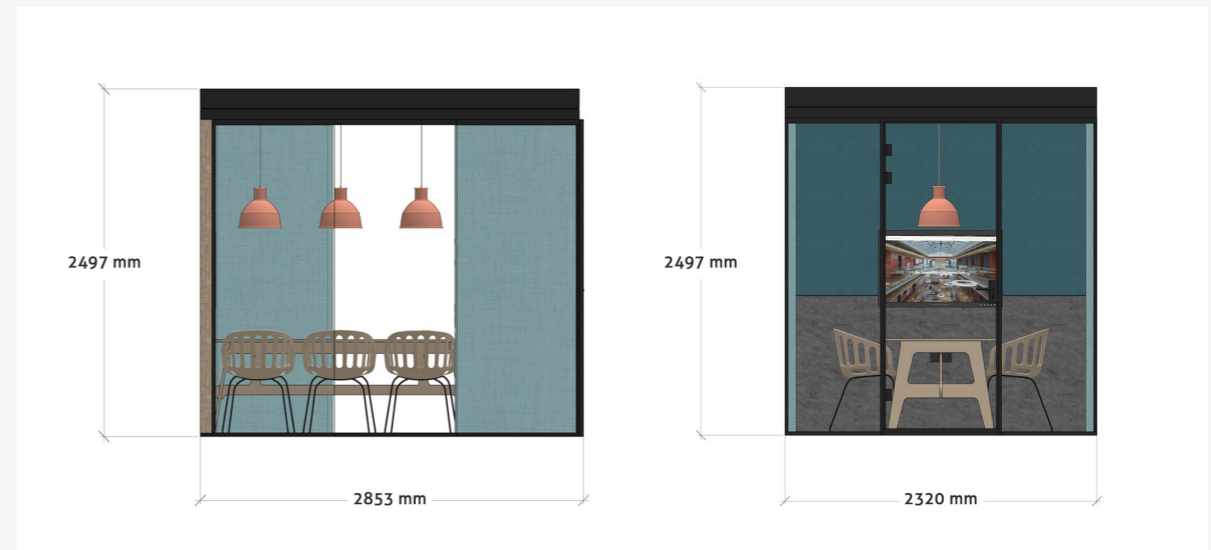



## Overleg in grotere groepen

### Bubble 3G - 8 persons

Deze cabine maakt het mogelijk om met een groep van 8 personen te vergaderen.

De afgebeelde Bubble 3G is hier uitgevoerd met akoestische binnenwanden, afgewerkt met stof. Ook de buitenwanden zijn gestoffeerd. In de cabine is een tv scherm geplaatst en wandschappen.

**Afmetingen**

Exterieur:  
L 3480 x B 2853 x H 2497 mm

Interieur:  
L 3426 x B 2710 x H 2232 mm

**Gewicht**

1380 kg

**Capaciteit**

8 personen

**Functionaliteit**

Overleg/ vergader

**Verlichting**

Plafond is voorzien van 8 LED-spots

Kleur: 3000 Kelvin (warmwit)  
Lumen: 590 Lumen

**Ventilatie**

Bubbles van Still Design worden voorzien van een geavanceerd ventilatiesysteem.

Verse lucht: 16x per uur  
Snelheid: 150m3 per uur  
Installatiegeluid: 35dB

**Stopcontact**

1 stopcontact standaard per cabine, kunststof behuizing, kleur zwart.

**Aansluitsnoer**

Plug and play.

Het aansluitsnoer voor aansluiting op lichtnetwerk komt vanuit het dak.

Lengte: 5 meter

Afwijkende maatvoering is mogelijk, doordat Still Design in eigen huis produceert. Vraag naar de leasemogelijkheden.

**Akoestiek**

Geluidsabsorptie binnenwanden:  
 $\alpha$  -w 0,8

Geluidsabsorptie plafond:  
 $\alpha$  -w 0,65



Basis uitvoering



Exterieur

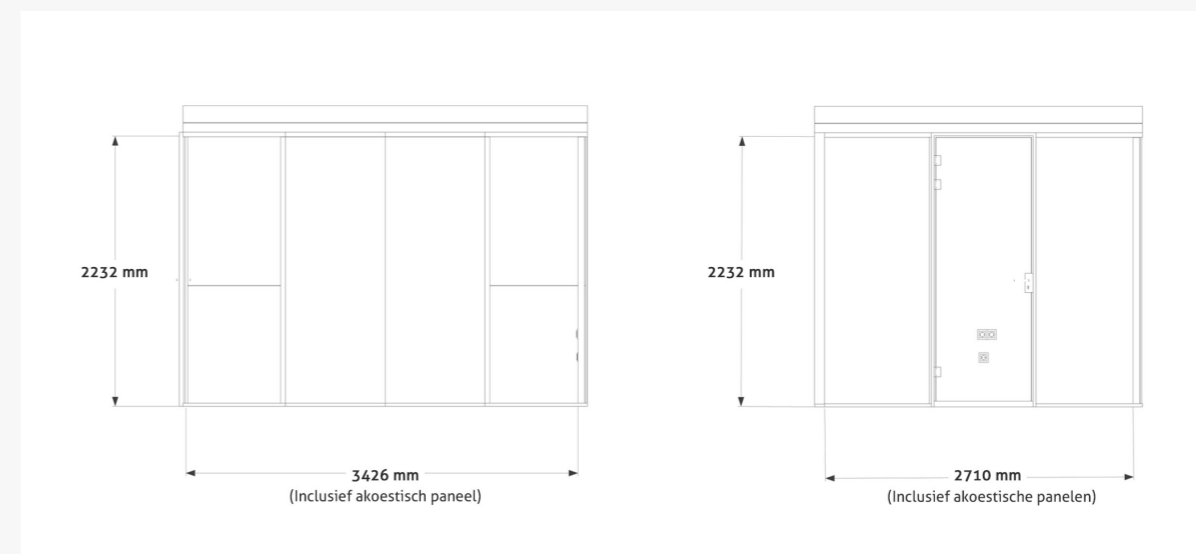

Interieur



## Overleg in grotere groepen

### Bubble 3G - 10 persoons

Deze cabine maakt het mogelijk om met een groep van 10 personen te vergaderen.

De afgebeelde Bubble 3G is hier uitgevoerd met akoestische binnenwanden, afgewerkt met stof. Een houten lattenwand aan de zijkant tegen het glas en schappen voor accessoires in de cabine. Ook de buitenwand is gestoffeerd.

**Afmetingen**

Exterieur:  
L 4640 x B 2853 x H 2497 mm

Interieur:  
L 4568 x B 2710 x H 2232 mm

**Gewicht**

1670 kg

**Capaciteit**

10 personen

**Functionaliteit**

Overleg/ vergader

**Verlichting**

Plafond is voorzien van 10 LED-spots

Kleur: 3000 Kelvin (warmwit)  
Lumen: 590 Lumen

**Ventilatie**

Bubbles van Still Design worden voorzien van een geavanceerd ventilatiesysteem.

Verse lucht: 16x per uur  
Snelheid: 150m<sup>3</sup> per uur  
Installatiegeluid: 35dB

**Stopcontact**

1 stopcontact standaard per cabine.  
kunststof behuizing, kleur zwart.

**Aansluitsnoer**

Plug and play.

Het aansluitsnoer voor aansluiting op lichtnetwerk komt vanuit het dak.

Lengte: 5 meter

Afwijkende maatvoering is mogelijk, doordat Still Design in eigen huis produceert.  
Vraag naar de leasemogelijkheden.

**Akoestiek**

Geluidsabsorptie binnenwanden:  
 $\alpha$  -w 0,8

Geluidsabsorptie plafond:  
 $\alpha$  -w 0,65

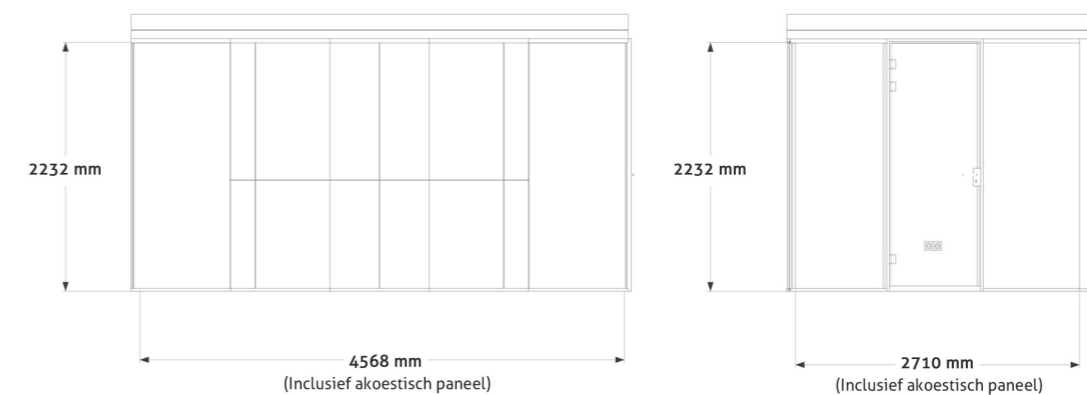
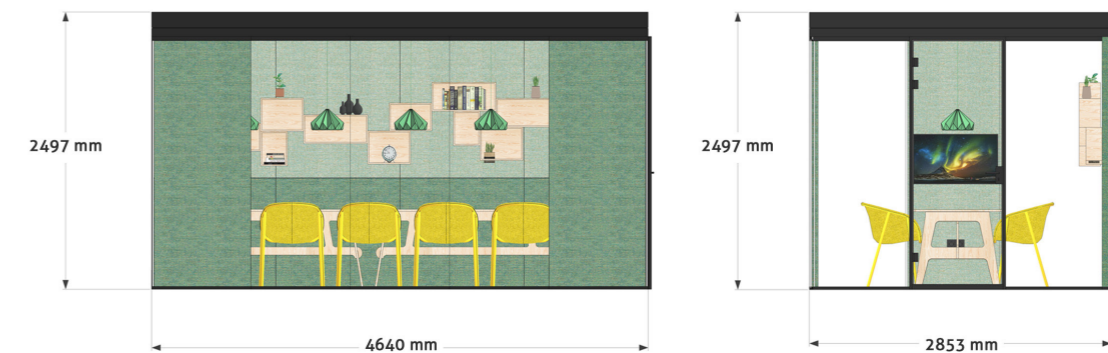



## Overleg in grotere groepen

### Bubble 3G - 12 persoons

Deze cabine maakt het mogelijk om met een groep van 12 personen te vergaderen.

De afgebeelde Bubble 3G is hier afgebeeld met akoestische binnenwanden, afgewerkt met wolvlit. In de cabine is een tv scherm geplaatst en wandschappen.

**Afmetingen**

Exterieur:  
L 5800 x B 2821 x H 2497 mm

Interieur:  
L 5746 x B 2657 x H 2232 mm

**Gewicht**

1990 kg

**Capaciteit**

12 personen

**Functionaliteit**

Overleg/ vergader

**Verlichting**

Plafond is voorzien van 12 LED-spots

Kleur: 3000 Kelvin (warmwit)  
Lumen: 590 Lumen

**Ventilatie**

Bubbles van Still Design worden voorzien van een geavanceerd ventilatiesysteem.

Verse lucht: 16x per uur  
Snelheid: 150m<sup>3</sup> per uur  
Installatiegeluid: 35dB

**Stopcontact**

1 stopcontact standaard per cabine, kunststof behuizing, kleur zwart.

**Aansluitsnoer**

Plug and play.

Het aansluitsnoer voor aansluiting op lichtnetwerk komt vanuit het dak.

Lengte: 5 meter

Afwijkende maatvoering is mogelijk, doordat Still Design in eigen huis produceert. Vraag naar de leasemogelijkheden.

**Akoestiek**

Geluidsabsorptie binnenwanden:  
 $\alpha$  -w 0,8

Geluidsabsorptie plafond:  
 $\alpha$  -w 0,65

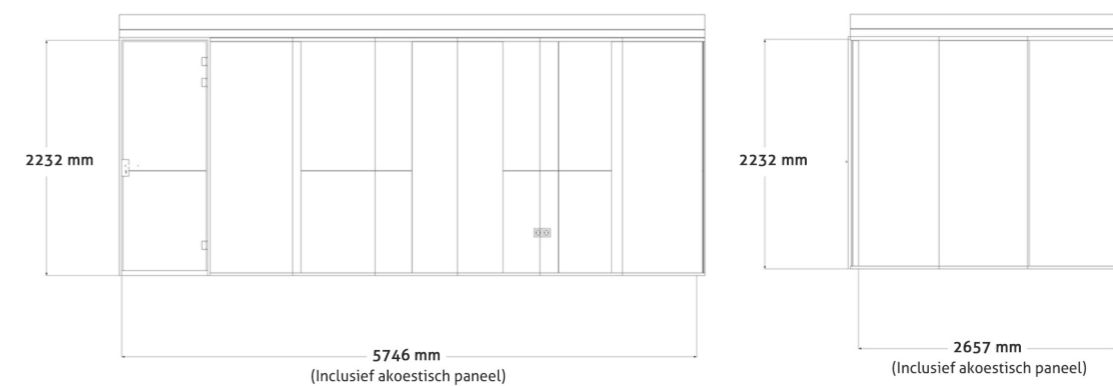
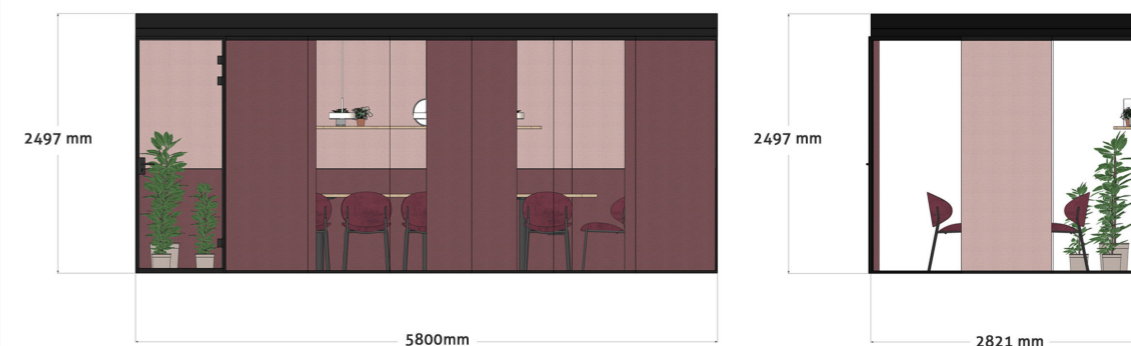





## Pure focus

### Bubble Focusroom 2

Dit is een cabine waar de nadruk ligt op geconcentreerd werken of videobellen. Het zijn ruimtes geschikt voor 1 persoon waar men zich volledig af kan sluiten van omgevingsgeluid. In een opstelling zitten twee 1 persoonswerkplekken.

### Afmetingen

Exterieur:

L 3600 x B 1886 x H 2497 mm

Interieur:

L 1700 (2 maal) x B 1771 x H 2232 mm



## Pure focus

### Bubble Focusroom 3

Dit is een cabine waar de nadruk ligt op geconcentreerd werken of videobellen. Het zijn ruimtes geschikt voor 1 persoon waar men zich volledig af kan sluiten van omgevingsgeluid. In een opstelling zitten drie 1 persoonswerkplekken.

### Afmetingen

Exterieur:

L 5400 x B 1886 x H 2497 mm

Interieur:

L (1700, 1650, 1700) x B 1771 x H 2232 mm

## In focus en overleg

### Bubble Focusroom 4

Dit is een combinatie van een 6 persoons vergaderruimte met 2 cabines die te gebruiken zijn voor 1 op 1 overleg of als concentratie werkplekken.

### Afmetingen

Exterieur:

L 5400 x B 1886 x H 2497 mm

Interieur:

L (1700, 1650, 1700) x B 1771 x H 2232 mm





## Focus puur op overleg

### Bubble Focusroom 5

Dit is een combinatie van twee vergaderruimtes. Een ruimte geschikt voor overleg tot 8 personen en een ruimte bedoeld voor maximaal 6 personen.

### Afmetingen

Exterieur:  
L 5400 x B 1886 x H 2497 mm

Interieur:  
L (1700, 1650, 1700) x B 1771 x H 2232 mm



## Focus puur op overleg

### Bubble Focusroom 6

Deze bestaat uit twee overleg cabines van hetzelfde formaat. Iedere cabine is geschikt voor een overleg van maximaal 4 personen.

### Afmetingen

Exterieur:

L 5400 x B 1886 x H 2497 mm

Interieur:

L (1700, 1650, 1700) x B 1771 x H 2232 mm



## Focus puur op overleg

### Bubble Focusroom 7

Dit is een ruime vergaderruimte geschikt voor een groep van 6 personen.

### Afmetingen

Exterieur:

L 5400 x B 1886 x H 2497 mm

Interieur:

L (1700, 1650, 1700) x B 1771 x H 2232 mm

## Pure focus

### Bubble Focusroom 8

Deze cabine is net als de Focusroom 2 en Focusroom 3 een opstelling die geschikt is voor individueel werk of videobellen. Hij bestaat uit 4 geschakelde cabines met 1 persoonswerkplekken.

### Afmetingen

Exterieur:

L 5400 x B 1886 x H 2497 mm

Interieur:

L (1700, 1650, 1700) x B 1771 x H 2232 mm



## Duurzaam design in een Bubble van comfort.

Duurzaamheid is inmiddels een vast thema in de wereld van design, en bij Still Design nemen we dit serieus. Met de ontwikkeling van onze Bubble dragen we actief bij aan een duurzamere toekomst. De Bubble is ontworpen met oog voor milieuvriendelijke materialen en energie-efficiëntie, zonder in te leveren op stijl en comfort.

Bij Still Design letten we nauw op de inkoop van verantwoorde materialen, waarbij we zoveel mogelijk kiezen voor grondstoffen die lokaal beschikbaar zijn om transportafstanden zo kort mogelijk te houden. Daarnaast gebruiken we zoveel mogelijk recyclebare en herbruikbare materialen, zodat onze producten een tweede leven kunnen krijgen.

Ook binnen ons eigen bedrijf zetten we belangrijke stappen om duurzamer te functioneren. Zo maken we gebruik van zonnepanelen voor onze energievoorziening en reduceren we ons afval door slim om te gaan met restmaterialen. Met deze initiatieven willen we een actieve bijdrage leveren aan een betere toekomst, voor zowel onze klanten als de planeet.

### Stof

Vrijwel alle stoffen die we gebruiken zijn met minimale milieubelasting geproduceerd en hebben een hoge kwaliteit en duurzaamheid. Daarnaast hebben we in onze stofgroepen standaard 2 stoffen die volledig duurzaam zijn.

Keurmerk  
EU Ecolabel

### Constructie

De wanden en het dak zijn gemaakt van FSC en PEFC gecertificeerd hout.

### Modulair systeem

De Bubble wordt zonder definitieve verbindingen gemaakt. Hierdoor kunnen versleten onderdelen makkelijk vervangen worden en kan de gehele Bubble mee genomen worden bij een verhuizing.

### Productie in Nederland

Onze cabines worden in Nederland geproduceerd, waardoor transport beperkt blijft.

### Elektro installaties

We werken met energie zuinige elektrische producten om verspilling en verbruik te verminderen.

### Het glas

Glas is recyclebaar en alle onderdelen kunnen hergebruikt worden. Dit komt door de modulaire opbouw van het toegepaste systeem. De glaspanelen kunnen dus hergebruikt en een een tweede of derde leven gegeven worden.

Keurmerk  
EPD stempel  
BREEAM

### Geluidsabsorberend materiaal

Heeft een carbon footprint van 3.23 kg CO<sub>2</sub>-eq. Het materiaal komt uit Europa. Het rest materiaal wordt terug gestuurd naar de fabriek, zodat er nieuw materiaal van gemaakt kan worden. Resistent voor schimmels en vocht. Hypoallergeen; niet irriterend aan huid en ogen.

Brandvertraging  
B-s1-d0 volgens EN 13501-1

Keurmerk  
OEKO-TEX STANDARD 100

### Ontwikkeling

Bij Still Design zijn we continue bezig onze producten te verbeteren met oog op duurzaamheid om zo een steeds beter product neer te kunnen zetten.

### Geluidsisolerend materiaal

Is volledig recyclebaar. Deel vervaardigd uit gerecycled materiaal.



## Maatschappelijk Verantwoord Ondernemen

Bij Still Design betekent Maatschappelijk Verantwoord Ondernemen dat wij actief bijdragen aan een duurzame en verantwoorde toekomst. We zijn ons bewust van onze impact op mens en milieu en streven ernaar om onze producten en bedrijfsvoering zo duurzaam mogelijk te maken.

Dit doen we door het gebruik van milieuvriendelijke materialen, het minimaliseren van afval en energieverbruik, en het creëren van een gezonde werkomgeving voor onze medewerkers. Daarnaast werken we samen met partners die onze waarden delen.

Bij Still Design geloven we dat duurzaamheid niet alleen een verantwoordelijkheid is, maar ook een kans om innovatieve en toekomstgerichte oplossingen te ontwikkelen voor onze klanten.



### People

- We adviseren onze klanten in het gebruik van ergonomisch werken. Bijvoorbeeld door hoe de werkplek juist ingesteld moet worden.
- We hebben personeel in dienst met een beperking om deze te betrekken op de arbeidsmarkt.
- In ons bedrijf zijn we gespecialiseerd in akoestiek. Door hier goed advies over te geven en passende oplossingen te bieden helpen we klanten tot een prettige werkomgeving, wat weer zijn uitwerking heeft op de vitaliteit van onze klanten en hun personeel.
- We creëren een omgeving waarbij alle medewerkers zich thuis voelen in het bedrijf. Door een goede sfeer, zeggenschap en prettige werkomstandigheden voelt iedereen zich content in het bedrijf.
- We bieden onze medewerkers cursussen en andere leertrajecten aan, zodat ze zichzelf kunnen ontwikkelen. Dit is goed voor de werknemer zelf en voor het bedrijf.
- Door goede veiligheidseisen in onze werkplaats wordt de veiligheid van iedere werknemer gewaarborgd.
- We zijn een erkend leerbedrijf

### Profit

- Met het inkopen van grondstoffen en producten letten we op keurmerken en de duurzaamheid van het materiaal. Om zo verantwoorde materialen in huis te halen.
- In onze bedrijfsvoering houden we continu rekening met MVO. We kijken hoe we onze mensen op de beste manier in kunnen zetten, voor zowel zichzelf als voor de klant.
- Wij werken het liefst samen met lokale ondernemers.

### Planet

- We maken gebruik van zonnepanelen waarmee we ons bedrijf van energie voorzien.
- Overall in ons pand is ledverlichting aangebracht om de energiebelasting te beperken.
- Rest materiaal van onze producten gebruiken we zoveel mogelijk om weer nieuwe producten van te maken.
- Papier en restafval wordt gescheiden.
- We gaan efficiënt om met transport, zodat we de kilometers beperken tot het minimum.
- We bieden onze klanten aan om hun meubilair te revitaliseren. Dat kan onder andere door het vervangen van onderdelen, het opnieuw lakken van uw meubilair of het stofferen van stoelen.

